

NL Montage/bevestiging

Specificaties

- Sign systeem:** Montage profielen en onderdelen voor monteren en ophangen van reclameborden, licht- & diabakken & spandoek systemen
- Extra:** Onze maatmetaal afdeling kunnen uw wensen voorbewerken tot halffabrikaten om het monteren nog gemakkelijker te maken

EN Mounting/connecting

Specifications

- Sign system:** Assembly system & parts to mount and assemble advertisement panels, light and slide boxes, tensioning systems
- Extra:** Our metal to size department can tailor your needs for processing into semi-manufactured products to make the assembly even easier

DE Montage/Befestigung

Spezifikationen

- Sign System:** Montagesystem und Zubehör für das montieren von Werbeanlagen, Reklame Schilder, Tafeln, Leuchtkasten, Spanntuchsysteme und andere.
- Anmerkung:** Unsere Produktionsabteilung kann auf Anfrage auf Maß zugeschnittene Halbfabrikate produzieren und somit die Montage für Sie noch einfacher zu machen.



Hi-Torque

Geschikt voor paalbevestiging van lichtbakken, reclameborden, verkeers- en straatnaamborden en andere wegbebakeningsmateriaal

Suitable for securing LightBoxes, advertising signs, traffic signs, street name signs and other road signs poles.

Geeignet zur Pfahlbefestigung von Leuchtkasten, Reklametafeln, Verkehrs- und Straßenschildern und anderen Straßenbeschildereinrichtungen.

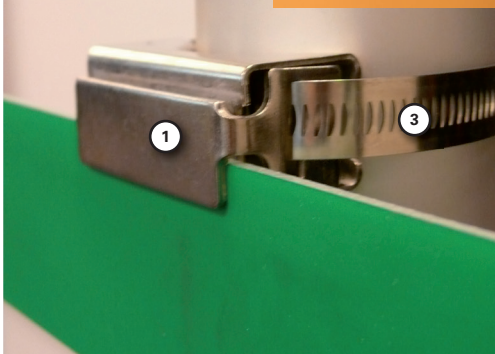

- ① **130386**
Hi-Torque Klem voor bordbevestiging RVS
Hi-Torque Clamping plate for sign fastening stainless steel
Hi-Torque Klemm für Schildbefestigung INOX

- 130387**
Hi-Torque Beschermband PVC
Hi-Torque Protection tape PVC
Hi-Torque Schutzband PVC

- ② **130388**
Hi-Torque T-sleutel voor bandklem
Hi-Torque T-key for Jubilee Clips
Hi-Torque T-Schlüssel für Rohrschelle

- ③ **130381** Hi-Torque bandklem 32 - 67 mm RVS
130382 Hi-Torque bandklem 54 - 105 mm RVS
130383 Hi-Torque bandklem 102 - 156 mm RVS
130384 Hi-Torque bandklem 156 - 232 mm RVS
130385 Hi-Torque bandklem 229 - 384 mm RVS

- Hi-Torque Jubilee Clips 32 - 67mm stainless steel
Hi-Torque Jubilee Clips 54 - 105 mm stainless steel
Hi-Torque Jubilee Clips 102 - 156 mm stainless steel
Hi-Torque Jubilee Clips 156 - 232 mm stainless steel
Hi-Torque Jubilee Clips 229 - 384 mm stainless steel

- Hi-Torque Bandklamme 32 - 67mm INOX
Hi-Torque Bandklamme 54 - 105mm INOX
Hi-Torque Bandklamme 102 - 156mm INOX
Hi-Torque Bandklamme 156 - 232mm INOX
Hi-Torque Bandklamme 229 - 384mm INOX

Montagekoker/Mounting tube/Montagerohr

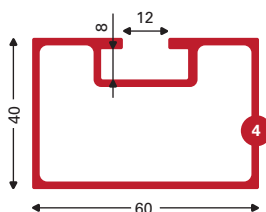
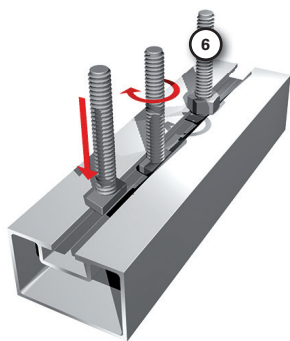

- ④ **130370**
Montagekoker 60x40 brute
Mounting tube 60x40 mill
Montagerohr 60x40 roh

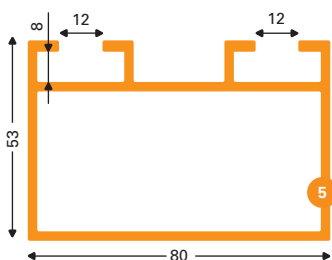

- ⑤ **130375**
Montagekoker 80x53 brute
Mounting tube 80x53 mill
Montagerohr 80x53 roh

- ⑥ **130378**
Hammerkopbout M10x20 T-NX RVS
Hammerheadscrew M10x20 T-NX stainless steel
Hammerkopfbolz M10x20 T-NX INOX

- 130379**
Hammerkopbout M10x40 Verzinkt staal
Hammerheadscrew M10x40 stainless steel
Hammerkopfbolz M10x40 INOX

- 130380**
Hammerkopbout M10x60 Verzinkt staal
Hammerheadscrew M10x60 stainless steel
Hammerkopfbolz M10x60 INOX

Kunststof ledikant haakjes

Plastic hooks

Kunststoff Haken

Thickness sheet 2,0-3,0 mm

Composition: Polyamide

Package: 1.000 pieces

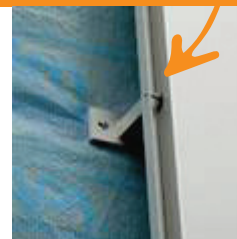

Article	Colour
800500	wit
800502	zwart



Mounting system huk 25

Lengte 6100 mm, blank geanodiseerd
In combinatie met voorgeboorde fijn-stel haken 35 mm [139423]
Haak GH25, recht/waterpas te stellen middels stelschroef

Length 6100 mm, silver anodised
In combination with pre-drilled adjustment hooks 139423, 35 mm
Hook GH25, straightening with leveler and fine adjusting screw

Länge 6100 mm, Silber Eloxier
in Kombination mit Haken mit fein Abstellung und Befestigungslöchern 139423, 35 mm
Haak GH25, gerade zu stellen mit Wasserwaage stellen durch Feinstellschraube



- 1 **139423**
GH 25 (35522) 6 m vom-1
- 2 **139420**
HUK 25 (35523) 6 m

Mounting system

Geschikt voor plaatbevestiging

Suitable for panel mounting
Easy to adjust
Quickly assembled using mounting bracket

Geeignet für Schalttafeleinbau
Einfach zu justieren
Schnell montiert mit Halterung

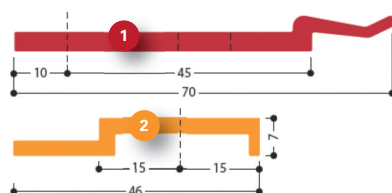

- 1 **130298**
Bevestigingshaak brute [130297]
Installing hook mill [130297]
Aufhänghaken roh [130297]
- 2 **130297**
Bevestigings profiel vom-1 [130298]
Installing profile anod [130298]
Aufhängprofil elox [130298]

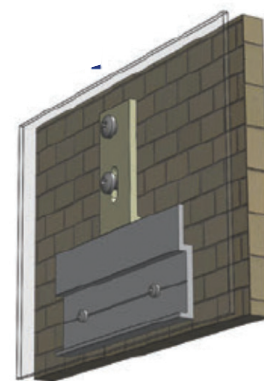
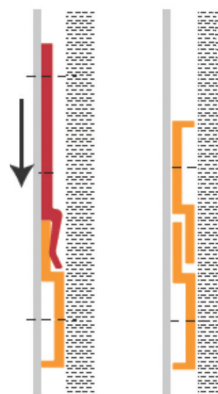

Installing profile

Lightbox Montageprofiel
Geschikt voor wandmontage doeleinden
Geschikt voor oneffen muren
Snel te monteren middels haaksysteem

Lightbox Installing Profile
Suitable for Wall mounting purposes
Suitable for uneven walls
Quickly assembled using bracketsystem

Lightbox Montageprofil
Geeignet für Wand montage zwecke
Geeignet für unebene Wände
Schnell montiert mit Hakensysteme

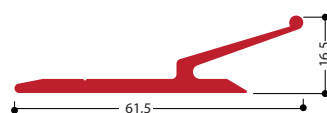

- 1 2 **130295**
Montageprofiel skeg brute
Mounting profile skeg mill
Montageprofil Skeg roh

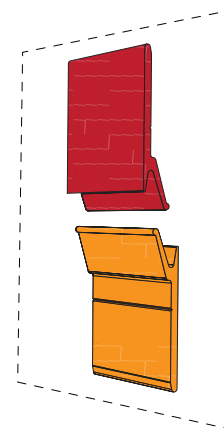
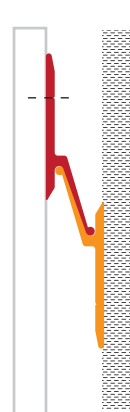

Mounting profile/Solar support

830100 Montage profiel/Solarschraag
130374 RVS M8 borgend exc. plaatmoer
990009 RVS M8 Inbusbout 30 mm
130376 RVS ring/moer
130379/380 Staal Hamerkop M10x 60/40

830100 Mounting profile/Solar Support
130374 stainless steel M8 exc. Locknut
990009 stainless steel M8 Inbusbolt 30 mm
130376 stainless steel ring/nut
130379 / 380 Steel Hamerbolt M10x 60/40

830100 Montageprofil/Solar Stutz
130374 INOX M8 exc. Sperrmutter
990009 INOX M8 Inbusbolz 30 mm
130376 INOX Ring / Mutter
130379 /130380 Stahl Hammerkopf M10x 60/40

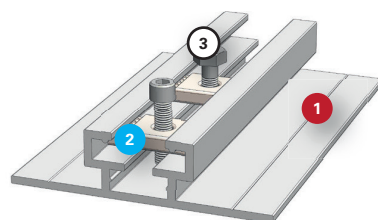

- 1 **830100**
Montageprofiel ZP brute
Mounting profile SP mill
Aufbauprofil ZP roh
- 2 **130374**
RVS M8 excentrische plaatmoer
34x20x6mm
Stainless steel M8 excentric flat nut
34x20x6mm
INOX M8 excentrischer Flachmutter
34x20x6mm
- 3 **130373**
Bout M8 x 20 RVS
Bolt M8 x 20 stainless steel
Bolz M8 x 20 INOX

Cladding profile (2x)

139232

Brute L 6100 mm
Bekleding voor wanden
Decoratieve afwerking voor gevels

Mill finish 6100 mm
Cladding for walls
Decorative finish for facade

Roh L 6100 mm
Verkleidung für Wände
Dekor für Mäur

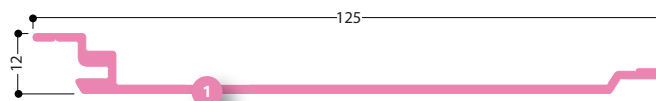

Wall bracket profile 135x80

Muurbeugel profiel 135x80
Muurbeugel (profiel) t.b.v. wand gemonteerde Signs
Lengte 6100 mm of op maat gezaagd voorzien van montagegaten
Finish: brute, geanodiseerd of gelakt

Wall bracket profile 135x80
Wall bracket (profile) to install Signs on wall
Length 6100 mm or cut to size with mounting holes
Finish: mill, anodised or painted

Wandhalterung Profil 135x80
Wandhalterung (Profil) um Schilder am Wand zu montieren
Länge 6100 mm oder auf Maß geschnitten mit Befestigungslöchern
Oberfläche: Roh, Eloxiert oder Lackiert

1 130396

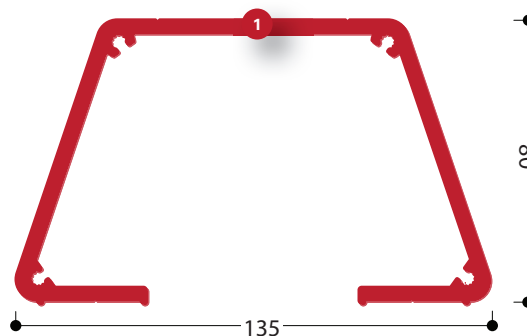

2 130398
Afdekkap Muurbeugel 135 brute
End cap wallbracket profile 135 mill
Endkappe für Wandhalter-Profil 135 roh

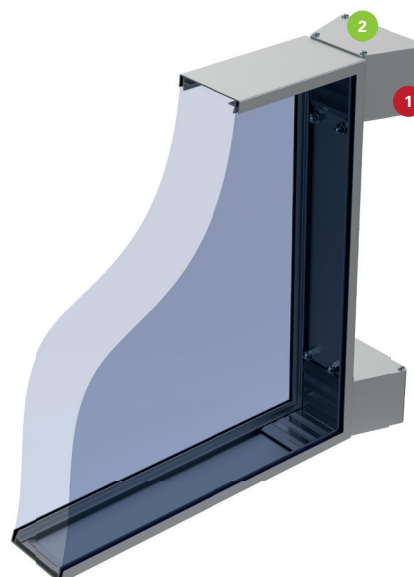
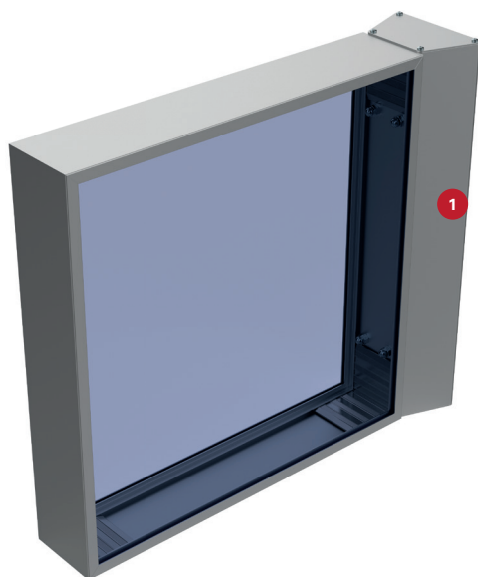

Muurbeugel Wall bracket Maurstutz

Bij montage van lichtbakken altijd zorgen voor een deugdelijke borging (d.m.v. een interne RVS slot kabel).

When installing lightboxes always take care for an secured installation (with an internal locking cable stainless steel).

Bei Montage und Auhängen von Leuchtkasten sorgen Sie für ein Gesicherte Befestigung (durch interne INOX Schloss Kabel).

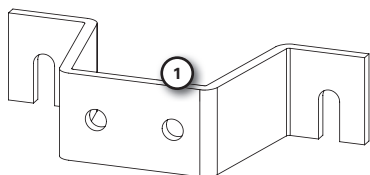
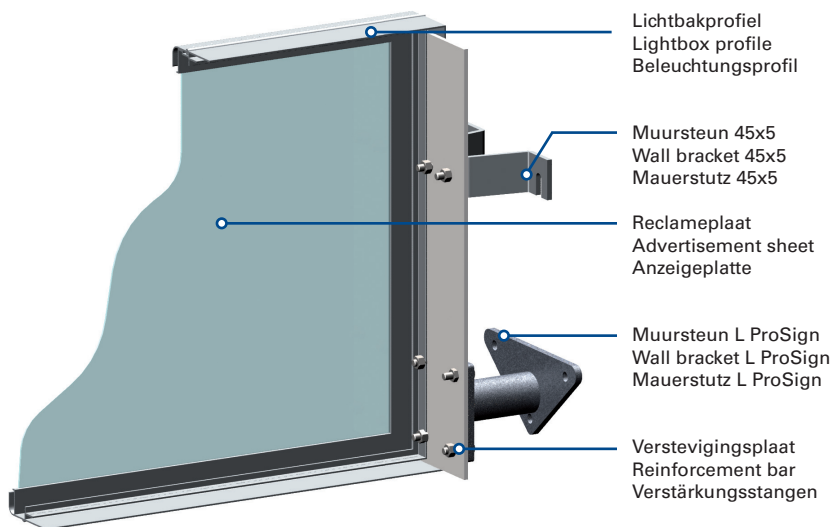

① **130360**
Muursteen 45x5 mm brute
Wall bracket 45x5 mm mill
Mauerstutz 45x5 mm roh

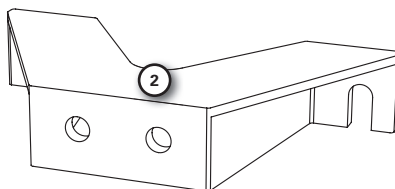

② **130390**
Muursteen S
Wall bracket S
Mauerstutz S

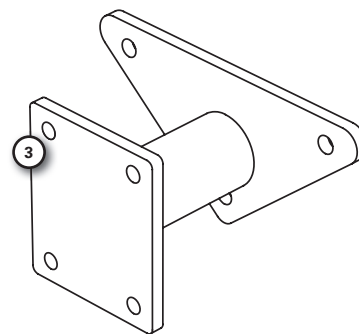

③ **130395**
Muursteen L
Wall bracket L
Mauerstutz L

Montagestrip/Installingprofile/Montageprofil

Geschikt voor muurbevestigingen van lichtbakken, reclameborden, spansystemen en andere plaatmontage
Suitable for wall securing lightboxes, advertising signs, tension frames and other backsheets constructions
Geeignet für Wand-Sicherung Leuchtkasten, Werbeschilder, Spannrahmen und andere Konstruktionen

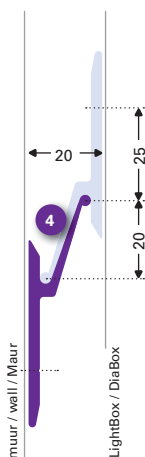

④ **130295**
Montageprofiel skeg brute
Mounting profile skeg mill
Montageprofil Skeg roh

Afhankelijk van het formaat van de lichtbak 2 of meer regels gebruiken voor een veilige bevestiging.

Depending on size of lightbox use 2 or more lines of installation profiles for save installation.

Abhängig von der Größe des Leuchtkast 2 oder mehr Linien von Montage Profilen verwenden für ein Sichere Befestigung

Aluminium qualities

- NL Comhan gebruikt de volgende kwaliteiten:**
 Brute, onbewerkt aluminium, brute: EN-AW 6060T6
 Geanodiseerd aluminium: VB6-A20-VOM1
 Op aanvraag kunnen verschillende anodiseerdiktes worden aangebracht. Bovendien kan Comhan op aanvraag poedercoaten.

Coatings zijn verkrijgbaar in de gangbare RAL kleuren.

- EN Comhan uses the following qualities:**
 Aluminium mill finish: EN-AW 6060T6
 Anodised aluminum: VB6 A20 VOM1
 Different anodic thickness can be achieved.
 Moreover Comhan can apply a powdercoating layer upon request.

Coatings are available in standard RAL colours.

- DE Comhan verwendet die folgenden Qualitäten:**
 Roh (unbearbeitet): EN-AW 6060T6
 Eloxiertes Aluminium: VB6 A20 VOM1
 Auf Anfrage können verschiedene anodische Dicke erreicht werden. Außerdem kann auf Anfrage das material in farben beschichtet werden.

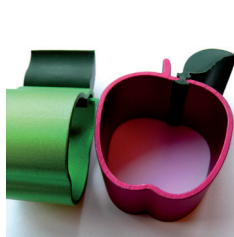
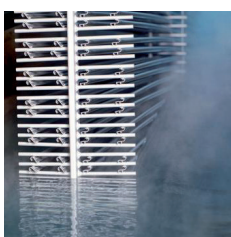
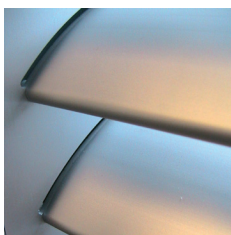

De RAL kleuren op deze pagina geven een indruk van de daadwerkelijke kleur en kunnen niet als kleurstandaard worden gebruikt

The RAL colours on this page give an impression of the true colour and cannot be used as a colour standard

Die RAL-Farbe auf dieser Seite geben einen Eindruck der tatsächlichen Farbe wieder und können nicht als Farbstandard verwendet werden

1000	1001	1002	1003	1004	1005	1006	1007
1011	1012	1013	1014	1015	1016	1017	1018
1019	1020	1021	1023	1024	1027	1028	1032
1033	1034	2000	2001	2002	2003	2004	2008
2009	2010	2011	2012	3000	3001	3002	3003
3004	3005	3007	3009	3011	3012	3013	3014
3015	3016	3017	3018	3020	3022	3027	3031
4001	4002	4003	4004	4005	4006	4007	4008
4009	5000	5001	5002	5003	5004	5005	5007
5008	5009	5010	5011	5012	5013	5014	5015
5017	5018	5019	5020	5021	5022	5023	5024
6000	6001	6002	6003	6004	6005	6006	6007
6008	6009	6010	6011	6012	6013	6014	6015
6016	6017	6018	6019	6020	6021	6022	6024
6025	6026	6027	6028	6029	6032	6033	6034
7000	7001	7002	7003	7004	7005	7006	7008
7009	7010	7011	7012	7013	7015	7016	7021
7022	7023	7024	7026	7030	7031	7032	7033
7034	7035	7036	7037	7038	7039	7040	7042
7043	7044	7045	7046	7047	8000	8001	8002
8003	8004	8007	8008	8011	8012	8014	8015
8016	8017	8019	8022	8023	8024	8025	8028
9001	9002	9003	9004	9005	9006	9007	9010
9011	9016	9017	9018				

VOLG ONS OP SOCIAL MEDIA

VOOR INTERESSANTE WEETJES EN HET LAATSE NIEUWS!

-  www.facebook.com/Comhan
-  www.linkedin.com/company/comhan-holland-aluminium-bv
-  www.twitter.com/comhanholland



FOLLOW US ON SOCIAL MEDIA

FOR INTERESTING FACTS AND THE LATEST NEWS!

-  www.facebook.com/ComhanInternational
-  www.linkedin.com/company/comhan-aluminium-international

FOLGEN SIE UNS AUF SOCIAL MEDIA

FÜR INTERESSANTE FAKTEN UND AKTUELLE NACHRICHTEN!

-  www.facebook.com/ComhanDeutschland
-  www.linkedin.com/company/comhan-aluminium-deutschland



Starterskit

Comhan advies voor reiniging en onderhoud geanodiseerd Aluminium & RVS.

Aluminium en roestvaststaal wordt zowel binnen- als buiten toegepast in uiteenlopende branches. De metalen zijn slijtvast en onderhoudsarm, maar ze zijn zeker niet onderhoudsvrij!

Comhan doet uitsluitend zaken met gerenommeerde fabrieken met een hoge kwaliteitsstandaard waarbij rekening wordt gehouden met het milieu, maatschappij en het klimaat. Aluminium en roestvaststaal wordt op industriële wijze geproduceerd, altijd conform EN AW vastliggende productie processen. Ondanks dat, kan het voorkomen dat er een vlekje, een veeg of vuil op het materiaal achter is gebleven door productie, koel of smeermiddel, verpakken en/of transport. Goed om te weten dat deze vaak eenvoudig kunnen worden verwijderd.

Periodiek reinigen en onderhouden van het materiaal is uiteraard van groot belang.

Na verloop van jaren kan het oppervlak vervuilt raken door bijvoorbeeld verontreinigde neerslag, intensief gebruik, beschadigen, combinaties van vuil met UV licht, algengroei enz. Door regelmatig onderhoud verlengt u de levensduur en het uiterlijk van het metaal aanzienlijk, voorkomt u corrosie en zorgt u ervoor dat het metaal er (esthetisch) goed uit blijft zien.

Of het nu gaat om roestvast staal of aluminium.

Als leverancier van aluminium en roestvaststaal levert Comhan tevens schoonmaak & onderhoudsmiddelen die uw "werken" in topconditie houden.

artikelnr	Assortiment
221305	Schuurblokje korrel 120 (grof) om kleine oppervlakte verontreinigingen te verwijderen.
221300	Schuurblokje korrel 240 (fijn) om kleine oppervlakte verontreinigingen te verwijderen.
221310	Alupolish™ 100 ml. speciaal reiniger om verouderde / geanodiseerde oppervlakken te reinigen.
277880	VuPlex® protector + Microfiber 235 ml

Look at our website for more information about our cleaning products in English and German.

Producten die zorgvuldig werden geselecteerd en "onmisbaar" zijn bij het werken met aluminium. Immers: **"you never get a second chance to make a first impression".**



Aluminium op maat

Met een omvangrijk assortiment en een enorme voorraad, hebben we snel een vakkundig antwoord op vrijwel elke vraag naar aluminium uit voorraad. Ook als het gaat om klantspecifieke wensen. Want onze ontwerpafdeling is met de 3D tekenprogramma's (SolidWorks en Cadman B3D&P) u graag behulpzaam bij het ontwikkelen van specifieke onderdelen en systemen. En onze specialisten op de maatwerkafdeling beschikken over de knowhow en apparatuur voor het leveren van perfecte halffabrikaten conform uw specificaties.

Custom metal: aluminium made to measure

With our vast supply and impressive range, we are able to fulfil quickly and expertly almost every request for aluminium from stock, even when this concerns client specific demands. Utilising state of the art 3D CAD drawing programmes (SolidWorks and Cadman B3D&P) our design section is able to support you in the development of specific Parts and systems. Our specialists in the made-to-order section have the know-how and the machinery for supplying perfect semi-finished products in accordance with your specifications.

Aluminium nach maß

Aufgrund unserer 70-jährigen Erfahrung und unseres riesengroßen Lagerbestandes können wir schnell und fachmännisch auf nahezu jede Anfrage eine fachgerechte Antwort finden. Auch Ihre speziellen Wünsche & Ideen berücksichtigen wir gerne. Unsere Spezialisten von unserer Design- & Maßmetallabteilung arbeiten mit einer professioneller 3D Zeichnungssoftware (u.a. SolidWorks, Cadman B3D&P) und helfen Ihnen gerne weiter bei der Entwicklung und Produktion von speziellen Halfabrikaten und/oder neuartigen Systemen.

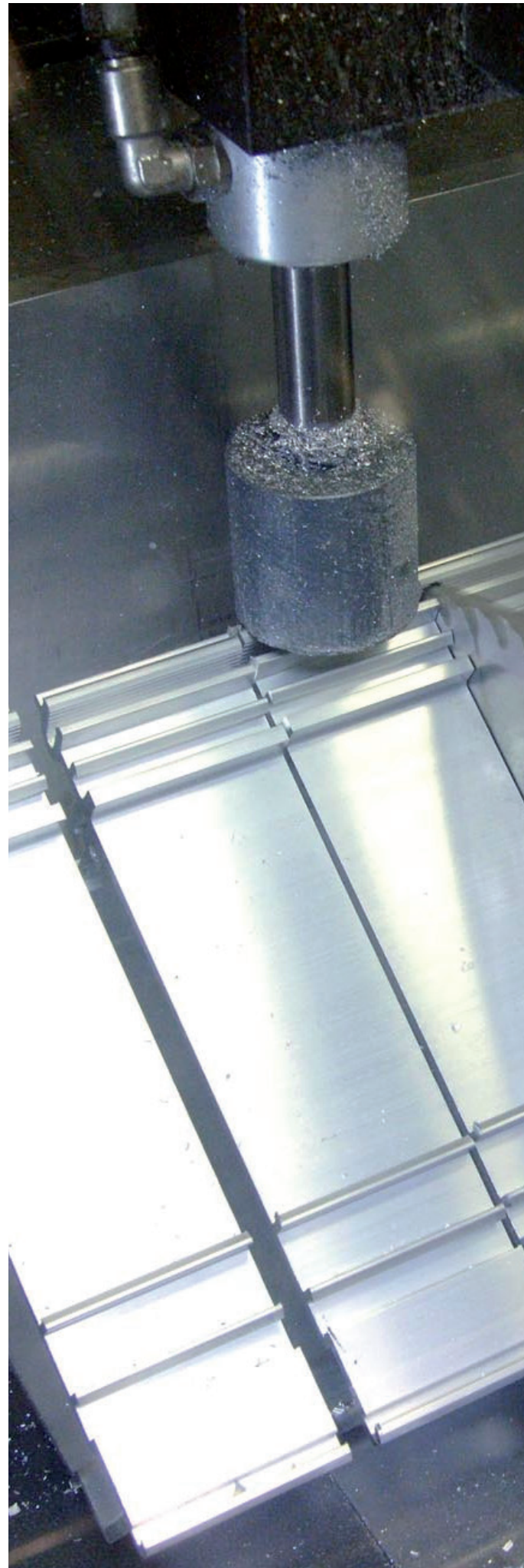

Aluminium op maat | Aluminium made to measure | Aluminium nach maß

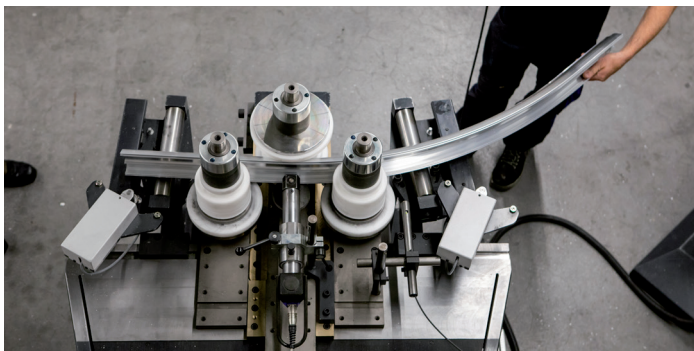

Walsen | Bending | Biegen



MORE INFORMATION:
T. +31 (0)297 - 513 636
E. COMHAN@COMHAN.COM

Plaatbewerking | Sheet processing | Blechbearbeitung



Zagen: recht, verstek en speciaal zaagwerk
Sawing: straight, mitre and special saw work
Sägen: gerade, auf Gehrung oder besondere Sägebearbeitungen



Boren / frezen | Drilling / milling | Bohren / fräsen

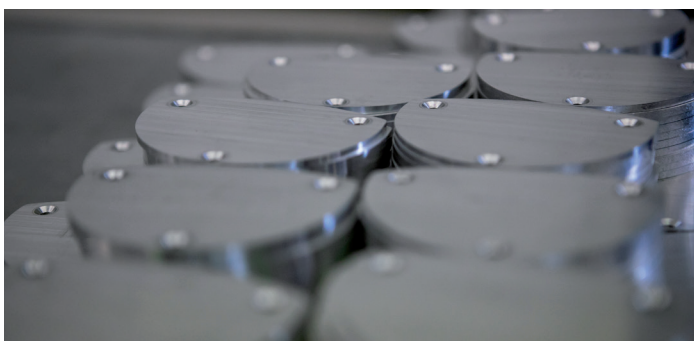

CNC Profielbewerking | CNC Profile machining | CNC Profilbearbeitung



Zetten | Folding | Abkanten



Knippen | Cutting | Ausschneiden



Goed verpakt | Well packaged | Gut verpackt

Comhan

Global sourcing & delivery

ALS HET OM ALUMINIUM GAAT, KENNEN WE DE WERELD.

We leveren opdrachten door heel Europa en ver daarbuiten, ongeacht de grootte of het aantal; aluminium platen, coils, profielsystemen, aluminium onderdelen en componenten. U kunt een beroep doen op onze jarenlange know-how in de internationale aluminium industrie.

We weten als geen ander waar ter wereld zich de meest interessante productiepartijen bevinden.

En we ondersteunen bij milieuverantwoorde productieprocessen. Door ons grote inkoopvolume en kennis van wereldwijde grondstofprijzen hebben we de mogelijkheid tegen de scherpste tarieven in te kopen en leveren we rechtstreeks op elke gewenste bestemming in de wereld.

Vanuit onze voorraadlocaties in Uithoorn (Nederland) en Hagen (Duitsland) of direct vanaf onze leveranciers, leveren we materialen in de juiste afmeting, kwaliteit, verpakking en vergezeld van de juiste documenten over de hele wereld. Uiteraard volledig onder onze eigen supervisie en met een scherp oog voor detail en altijd met betrouwbare expediteurs. Want waar onze aluminium producten ook vandaan komen, u kunt blijvend rekenen op kwaliteit, goede service en een interessante prijs.

Comhan Holland: aluminium in maat en massa!

WHEN IT COMES TO ALUMINIUM, WE KNOW THE WORLD.

We deliver orders throughout Europe and much further afield, irrespective of the size or the quantity; aluminium sheets, coils, profile systems, aluminium parts and Parts. You can call upon our many years of expertise in the international aluminium industry.

We know like no one else where in the world the most interesting production methods can be found and we support environmentally responsible production processes. Our large purchase volume and knowledge of global raw material prices allow us to purchase materials at the best possible rates and deliver directly to any destination in the world that is required.

We deliver materials in the correct measurement, quality, packaging and along with the correct documentation from our stocks in Uithoorn, the Netherlands and Hagen, Germany, or directly from our suppliers. We of course fully supervise the process ourselves, paying close attention to detail and always using reliable shipping agents - because wherever our aluminium products come from, you can always count on quality, good service and a competitive price.





WENN ES UM ALUMINIUM GEHT, KENNEN WIR DIE WELT.

Wir liefern unsere Produkte nach ganz Europa und weit darüber hinaus, ungeachtet der Größe oder Menge: Aluminium-Platten, Spulen, Profilsysteme, Aluminium-Teile und -Komponenten. Sie können sich auf unser jahrelanges Knowhow in der internationalen Aluminium-Industrie verlassen.

Wir wissen wie kein anderer, wo sich die interessantesten Produktionsbetriebe der Welt befinden. Und wir unterstützen umweltfreundliche Produktionsprozesse. Durch unser großes Einkaufsvolumen und unsere guten Kenntnisse der weltweiten Grundstoffpreise können wir zu den besten Konditionen einkaufen und direkt an jeden gewünschten Bestimmungsort der Welt liefern.

Von unseren Lagerstätten in Uithoorn (Niederlande) und Hagen (Deutschland) oder direkt von unseren Lieferanten aus, liefern wir Materialien in den richtigen Maßen, in optimaler Qualität und Verpackung und mit den passenden Dokumenten in die ganze Welt - natürlich vollständig unter unserer eigenen Kontrolle, mit einem scharfen Auge für Details und immer mit zuverlässigen Spediteuren. Denn wo immer unsere Aluminium-Produkte auch herkommen - Sie können immer mit hoher Qualität, gutem Service und einem interessanten Preis rechnen.

Comhan Holland: Aluminium in Maß und Masse!



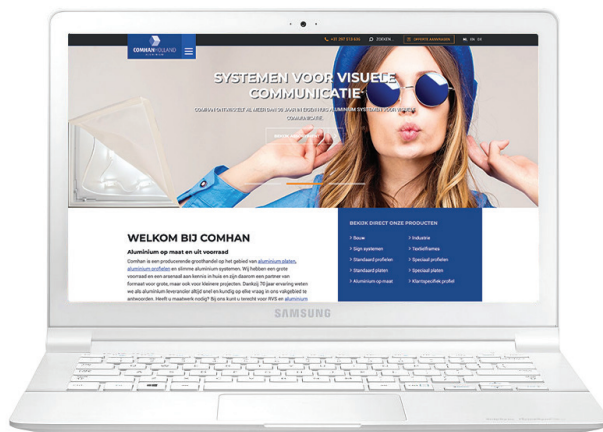

www.comhan.com



COMHANHOLLAND
ALUMINIUM | R.V.S. | MAATMETAAL

NL • Amsterdamseweg 27 • 1422 AC Uithoorn • Holland
T +31 (0)297 513 636 • E comhan@comhan.com

DE • Neue Straße 23 • D 58135 Hagen • Deutschland
T +49 (0)2331 625 1900 • F +49 (0)2331 625 1927 • E comhan@comhan.de